

4K60Hz/HDCP2.2対応  
HDMIリピーター  
**REX-HDRP-4K**  
ユーザーズマニュアル

2017年5月 第1.0版

この度は、弊社製品をお買い上げいただき、誠にありがとうございます。本マニュアルは、本製品を正しく安全にお使いいただくための取り扱い方法、使用上の注意等について説明するものです。ご使用前に必ずお読みください。また、お読みになった後も本紙は大切に保管してください。

## 1. ご使用前に

### 1-1. パッケージ内容の確認

パッケージの中に下記の物がすべて揃っているかご確認ください。万一不足がありましたら、お手数ですが弊社サポートセンターまたは販売店までご連絡ください。

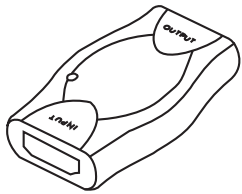

●REX-HDRP-4K 本体

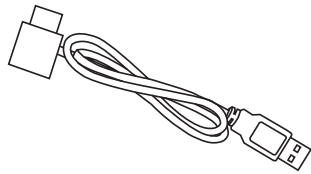

●HDMI-USB給電アダプター  
(約45cm)

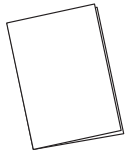

●ユーザーズマニュアル (本紙)  
●保証書

### 1-2. 各部名称

REX-HDRP-4K 本体

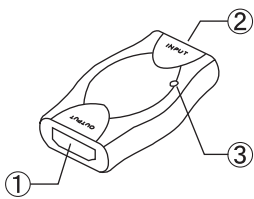

HDMI-USB給電アダプター

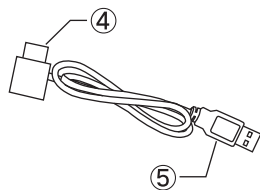

① HDMIコネクタ (出力)	テレビ/ディスプレイを接続
② HDMIコネクタ (入力)	映像機器/家庭用ゲーム機を接続
③ LED (緑色)	通電中に点灯
④ HDMIコネクタ	②のHDMI入力側に接続
⑤ USBコネクタ	USB-ACアダプターやパソコン等に接続

### 1-3. 対応機種

●対応ディスプレイ

HDMI入力端子を搭載したテレビ・パソコン用ディスプレイ、プロジェクター

●対応機器

HDMI出力端子を搭載した映像機器、家庭用ゲーム機、パソコン (HDR対応、3D対応、HDCP対応、CEC対応)

## 1-4. 使用上のご注意

- 解像度によって延長可能な距離は異なります。下記の範囲内でご使用ください。

【1080pを超える場合】	: 入力側: 10mまで : 出力側: 5mまで
【1080p以下の場合】	: 入力側: 20mまで : 出力側: 15mまで

※上記の範囲内であっても使用するケーブルのグレードや接続機器によっては最大延長距離に満たない場合でも、映像が表示されない、または途切れるなどの現象が発生する場合があります。添付のHDMI-USB給電アダプターを使用することによって改善することがありますので、「3. HDMI-USB給電アダプターを使用する場合」をご参照ください。

- 本製品を複数台つなげて使用することはできません。
- DVI-HDMIなどの変換アダプターを使用することはできません。
- 信号品質を安定させるため、Premium HDMIケーブル認証済みのケーブルや、ケーブル径の太いもの (26AWG以上を推奨) をご使用ください。
- アクティブタイプのHDMIケーブルは、電源不足や映像以外の信号減衰により正常に使用できない場合があります。

## 2. 本製品の接続手順



**重要**

PlayStation4/PlayStation4 Proを使用する場合は、必ず電源供給が必要です。次項の「3. HDMI-USB給電アダプターを使用する場合」を参照し接続してください。

### ① ディスプレイを接続する

OUTPUT側にテレビやパソコン用ディスプレイをHDMIケーブルで接続します。

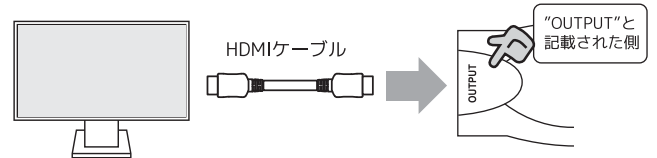

### ② HDMI機器を接続する

INPUT側に映像機器や家庭用ゲーム機をHDMIケーブルで接続します。

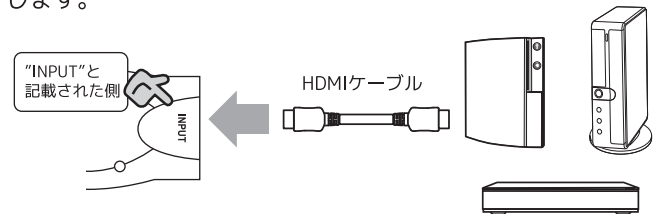

### ③ LEDを確認する

LED (緑色) が点灯していることをご確認ください。

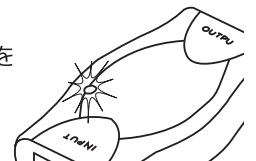

以上で接続は完了です。

### 3. HDMI-USB給電アダプターを使用する場合

映像表示されないなど正常に動作しない場合、LED（緑色）が点滅する場合など、添付のHDMI-USB給電アダプターを使用して電源供給をおこなうことにより、改善することがあります。  
※PlayStation4/PlayStation4 Proを使用する場合は、必ず電源供給が必要です。

#### ●接続概略図

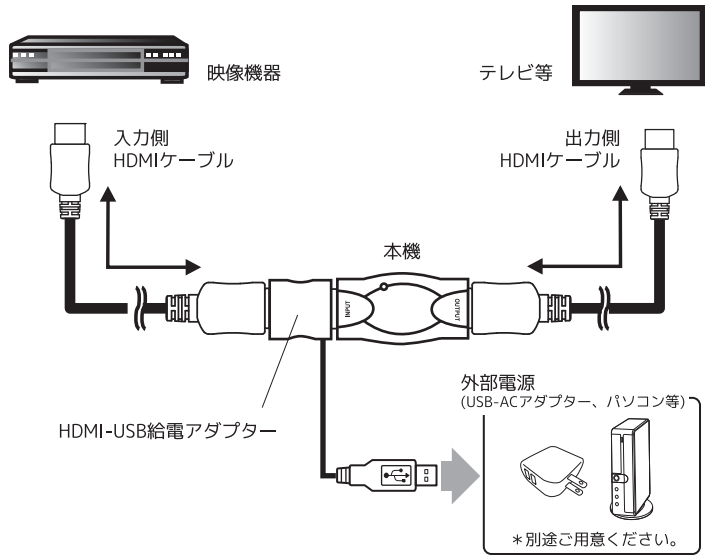

●接続完了後、LED（緑色）が点灯していることをご確認ください。

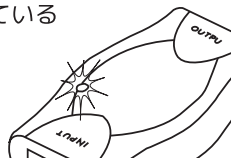

### 4. 一般仕様

型番	REX-HDRP-4K
名称	4K60Hz/HDCP2.2対応 HDMIリピーター
対応ディスプレイ	HDMI入力端子を搭載したテレビ、パソコン用ディスプレイ、プロジェクター
対応機器	HDMI出力機器を搭載した映像機器、家庭用ゲーム機、パソコン
最大ピクセルクロック	600MHz
対応解像度	4096x2160 (60/50/30/25/24Hz, 4:4:4/4:2:2/4:2:0) 3840x2160 (60/50/30/25/24Hz, 4:4:4/4:2:2/4:2:0) 1920x1080p (60/50/30/24Hz) 1920x1080i (60/50/30/24Hz) 1280x720p (60/50Hz) 640x480p (60/50Hz) ※表示可能な解像度、出力可能な解像度は、ディスプレイや出力機器によって異なります。ご使用のディスプレイ、映像機器の説明書等にてご確認ください。
接続コネクタ	HDMI入力側 (INPUT) : HDMIタイプAメス HDMI出力側 (OUTPUT) : HDMIタイプAメス
LED	電源LED (緑)
電源電圧	DC +5V
消費電流	160mA (最大/外部電源供給時)
動作環境	温度: 0~40℃、湿度: 20~80% (但し結露しないこと)
外形寸法	約53(W)x28(D)x13(H)mm (突起部含まず)
重量 / 材質	約35g (本体のみ) / メタル
保証期間	1年間

### お問い合わせ

ご提供いただいたお客様の個人情報は、サポート目的のみに使用し、他の目的には使用しません。弊社の個人情報取り扱いに関する詳細は、弊社ホームページをご覧ください。

<http://www.ratocsystems.com/info/privacy.html>

#### ① 本製品に関するお問い合わせ

本製品に関するご質問がございましたら、下記までお問い合わせください。お問い合わせの際は、ご使用の環境や症状をできる限り具体的にお知らせください。ご質問に対する回答は、下記の営業時間内となります。ご質問の内容によりましては、弊社でのテスト・チェック等の関係上、回答までに時間を要する場合もございますので、あらかじめご了承ください。

#### ラトックシステム株式会社 サポートセンター

TEL 大阪:06-6633-0190 東京:03-5207-6410

FAX 06-6633-3553 (FAXは24時間受付)

<http://www.ratocsystems.com/> (ホームページでご質問も入力できます)

〒556-0012 大阪市浪速区敷津東1-6-14 朝日なんばビル

営業時間 月～金 10時～13時、14時～17時 土・日・祝・弊社指定休日除く

#### ② 修理について

万一故障した場合は、本製品に添付の保証書記載内容に基づいて修理いたします。故障と思われる症状が発生した場合は、まず本紙を参照し、接続や設定が正しくおこなわれているかどうかご確認ください。現象が改善されない場合は、弊社ホームページの下記アドレス「修理について」を参照し、弊社修理センター宛に製品をお送りください。なお、修理は部品修理ではなく、交換対応となることをご了承ください。修理に関してご不明な点がありましたら、弊社サポートセンターまでご相談ください。

<http://www.ratocsystems.com/services/repair/contents.html>

### 安全にお使いいただくために

#### ◆警告および注意表示◆

⚠ 警告	人が死亡するまたは重傷を負う可能性が想定される内容を示しています。
⚠ 注意	人が負傷を負う可能性が想定される内容および物的損害が想定される内容を示しています。

#### ⚠ 警告

- 製品の分解や改造等は、絶対におこなわないでください。
- 無理に曲げる、落とす、傷つける、上に重いものを載せることはおこなわないでください。
- 製品が水・薬品・油等の液体によって濡れた場合、ショートによる火災や感電の恐れがあるため使用しないでください。
- 煙が出る、異臭や音があるなどの異常が発生したときは、ただちに電源を切り、すべての接続ケーブルを抜いたあと、弊社サポートセンターに連絡してください。

#### ⚠ 注意

- 本製品は電子機器ですので、静電気を与えないでください。
- 高温多湿の場所、温度差の激しい場所、チリやほこりの多い場所、振動や衝撃の加わる場所、強い磁気を帯びたものの近くでの使用・保管は避けてください。
- 本製品は日本国内仕様です。日本国外で使用された場合の責任は負いかねます。
- 本製品は、医療機器、原子力機器、航空宇宙機器、輸送機器など人命に関わる設備や機器、および高度な信頼性を必要とする設備、機器での使用は意図されておりません。これらの設備、機器制御システムに本製品を使用し、本製品の故障により人身事故、火災事故などが発生した器制御システムに本製品を使用し、本製品の故障により人身事故、火災事故などが発生した場合、いかなる責任も負いかねます。
- 接続を誤ったことによる損失、逸失利益等が発生した場合でも、いかなる責任も負いかねます。

- 本紙の内容に関しましては、将来予告なしに変更することがあります。
- 本紙の内容につきましては万全を期して作成しておりますが、万一ご不審な点や誤りなどお気づきの点がございましたらご連絡くださいますようお願いいたします。
- 本製品は日本国内仕様となっており、海外での保守、およびサポートはおこなっておりません。
- 製品改良のため、予告なく外観または仕様の一部を変更することがあります。
- 本製品の保証や修理に関しては、本紙の保証書に記載されております。必ず内容をご確認の上、大切に保管してください。
- 運用の結果につきましては責任を負いかねますので、予めご了承ください。
- 本製品の運用を理由とする損失、逸失利益等の請求につきましては、いかなる責任も負いかねますので、予めご了承ください。
- 本製品を廃棄するときは地方自治体の条例に従ってください。条例の内容については各地方自治体にお問い合わせください。
- HDMIはHDMI Licensing LLCの商標または商標登録です。
- 本製品および本紙に記載されている会社名および製品名は、各社商標または登録商標です。ただし本文中にはRおよびTMマークは明記してありません。
- “REX”は株式会社リコーが商標権を所有していますが、弊社は使用許諾契約により本商標の使用を認められています。