

< REX-SATA > シリーズ

eSATA トレイ接続キット/eSATA 外付け3.5インチHDケース

SA-IFKES/SA-IFKESLG

ユーザズマニュアル

2008年1月
第2.0版

ラトックシステム株式会社
RATOC Systems, Inc.

安全にご使用いただくために

本製品は安全に充分配慮して設計を行っていますが、誤った使い方をすると火災や感電などの事故につながり大変危険です。ご使用の際は、警告/注意事項を必ず守ってください。

表示について

この取扱説明書は、次のような表示をしています。表示の内容をよく理解してから本文をお読みください。

警告 この表示を無視して誤った取扱いをすると、火災や感電などにより、人が死亡または重傷を負う可能性がある内容を示しています。

注意 この表示を無視して誤った取扱いをすると、感電やその他の事故により、人が負傷または物的損害が発生する可能性がある内容を示しています。

禁止 分解禁止 これらの記号は、禁止の行為であることを告げるものです。この図の傍らに、具体的な禁止内容を記載しています。

強制 電圧 これらの記号は、行為の強制又は指示する内容であることを告げるものです。この図の傍らに、具体的な指示内容を記載しています。

警告

- 製品の分解や改造などは、絶対におこなわないでください。
- 無理に曲げる、落とす、傷つける、上に重い物を載せることはおこなわないでください。
- 製品が水・薬品・油などの液体によって濡れた場合、ショートによる火災や感電の恐れがあるため使用しないでください。

注意

- 本製品は電子機器ですので、静電気を与えないでください。
- ラジオやテレビ、オーディオ機器の近く、モーターなどのノイズが発生する機器の近くでは誤動作することがあります。必ず離してご使用ください。
- 高温多湿の場所、温度差の激しい場所、チリやほこりの多い場所、振動や衝撃の加わる場所、スピーカ等の磁気を帯びた物の近くで保管、使用しないでください。
- 煙が出たり異臭がする場合は、直ちにパソコンや周辺機器の電源を切り、電源ケーブルもコンセントから抜いてください。
- 本製品は、医療機器、原子力機器、航空宇宙機器、輸送機器など人命に関わる設備や機器、及び高度な信頼性を必要とする設備や機器での使用は意図されておりません。これらの設備、機器制御システムに本製品を使用し、本製品の故障により人身事故/火災事故/その他の障害が発生した場合、いかなる責任も負いかねます。
- 万一の事態に備えて、本製品をご使用になる前にパソコンのハードディスクや本製品に使用するハードディスク内に保存されているデータやプログラムのバックアップをおこなうことを推奨します。ハードディスクが破損したことによる損失、逸失利益等が発生した場合でも、いかなる責任も負いかねます。
- 取り付け時、鋭い部分で手を切らないよう、充分注意して作業をおこなってください。
- 配線を誤ったことによる損失、逸失利益等が発生した場合でも、いかなる責任も負いかねます。

その他のご注意

- 本書の内容に関しましては、将来予告なしに変更することがあります。
- 本書の内容につきましては万全を期して作成しておりますが、万一ご不審な点や誤りなどお気づきの点がございましたらご連絡くださいますようお願い致します。
- 本製品は日本国内仕様となっており、海外での保守、およびサポートはおこなっておりません。
- 製品改良のため、予告なく外観または仕様の一部を変更することがあります。
- 本製品の保証や修理に関しては、添付の保証書に記載されております。必ず内容を正確に読み、大切に保管してください。
- 運用の結果につきましては責任を負いかねますので、予めご了承願います。
- 本製品の運用を理由とする損失、逸失利益等の請求につきましては、いかなる責任も負いかねますので、予めご了承願います。
- 本製品を廃棄するときは地方自治体の条例に従ってください。条例の内容については各地方自治体にお問い合わせください。
- Windowsは米国マイクロソフト社の米国およびその他の国における登録商標です。
- Apple, Mac, Mac OS, MacBook, PowerBook, Power Macは、Apple Inc.の米国およびその他の国における登録商標です。
- 本製品および本マニュアルに記載されている会社名および製品名は、各社の商標または登録商標です。ただし本文中にはRおよびTMマークは明記しておりません。
- "REX"は株式会社リコーが商標権を所有していますが、弊社は使用許諾契約により本商標の使用を認められています。

1 はじめに

この度はSA-IFKES/SA-IFKESLGをお買い上げいただき、誠にありがとうございます。末永くご愛用賜りますようお願い申し上げます。本書は本製品の導入ならびに運用方法を説明したマニュアルです。正しく安全にお使いいただくため、ご使用前に必ず本書をよくお読みください。また、お読みになった後も本書は大切に保管してください。

1-1. 内容物の確認

パッケージの中に下記の物がすべて揃っているかご確認ください。万一不足がありましたら、お手数ですが弊社サポートセンターまたは販売店までご連絡ください。

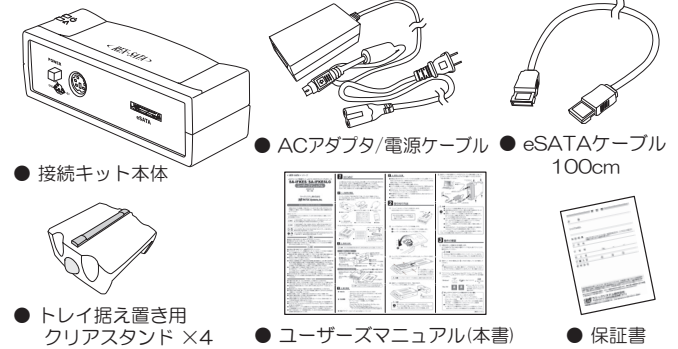

※ SA-IFKESLGのみ添付

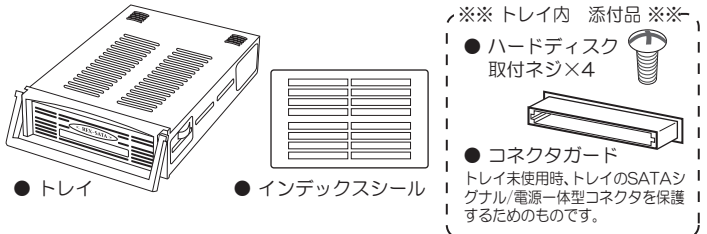

1-2. 各部の名称

注意 コネクタは方向性がありますので、反対に挿さないように注意してください。

接続キット本体

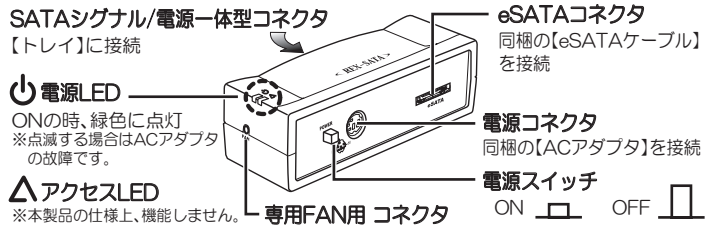

トレイ(SA-IFKESLGのみ)



1-3. 動作環境

- ◆ 対応OS : Windows Vista/XP/2000/Server 2003
※Windows Vista/XP/Server 2003は64ビット版にも対応。
・Mac OS X 10.4.x以降
(但し、ご使用のeSATAインターフェイスに準じます。)
- ◆ 対応機種 : eSATAポートを標準装備、もしくはeSATAホストインターフェイスカードを搭載した以下の機種
・Windows PC
・Power Mac G5/G4, PowerBook G4, Mac mini, Mac Pro, MacBook, MacBook Pro
※Mac OSでeSATA接続する場合、弊社製eSATAホストインターフェイス (REX-PE30S/EX30S/PCI15PM)が必要です。
- ◆ 対応ドライブ : 3.5インチ SATA対応ハードディスク

7-4. 使用上の注意

- 本製品に取り付けたハードディスクからOS起動(システム起動/ブート)をおこなうためには、ご使用のeSATAホストインターフェイスがOS起動に対応している必要があります。
- 本製品の電源は、パソコンの電源と連動しません。
- パソコンを起動したままトレイの交換をおこなうためには、ご使用のeSATAホストインターフェイスがホットプラグに対応している必要があります。
- NCQ(Native Command Queuing)を使用するには、NCQ対応のハードディスクとホストインターフェイスが必要です。
- 弊社製REX-Dockシリーズ用トレイは使用できません。REX-SATAシリーズ専用トレイをご使用ください。
- 他社製のトレイは使用できません。

2 取り付け方法

1. “トレイ”(※)のトップカバーを取り外します。矢印の方向にスライドさせてください。

※SA-IFKESの場合、トレイは別売です。SA-IFKESLの場合、トレイは製品に同梱しています。

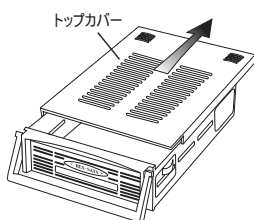

2. トレイにSATAハードディスクを装着します。

- ①ハードディスクを裏返し、トレイ内のケーブルを接続します。
- ②ハードディスクを表に戻してトレイに収納してください。

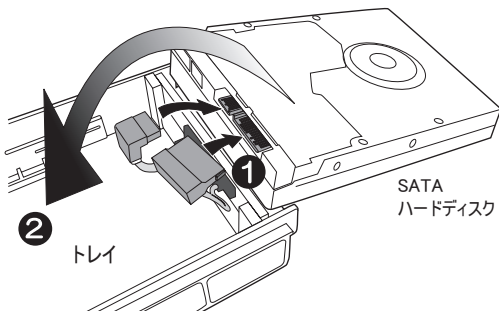

3. ハードディスクを添付のネジでしっかりと止め、トップカバーを取り付けてください。

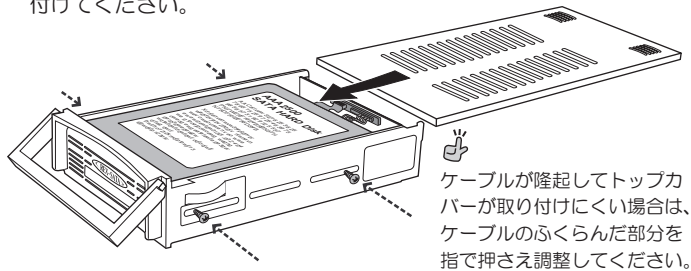

ケーブルが隆起してトップカバーが取り付けにくい場合は、ケーブルのふくらんだ部分を指で押さえ調整してください。

注意 トップカバー等でケーブルを挟むと、断線する恐れがあります。

4. 接続キット本体を取り付けます。下図の方向で、トレイにしっかりと接続してください。

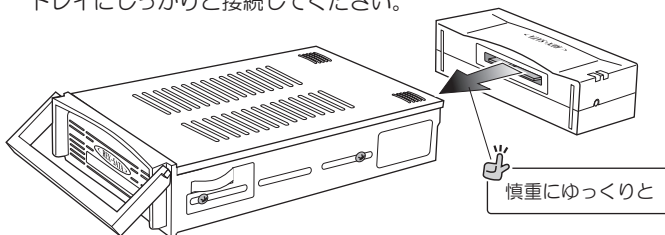

慎重にゆっくりと

注意

取り付けは、コネクタの両端をしっかりと合わせて、ゆっくりと奥まで押し込んでください。コネクタが合っていない場合、無理に押し込むとコネクタが破損します。

5. 接続キット本体の電源スイッチがOFFになっている事を確認した後、クリアスタンド、eSATAケーブル、ACアダプタ/電源ケーブルを、それぞれ下図の通り接続してください。

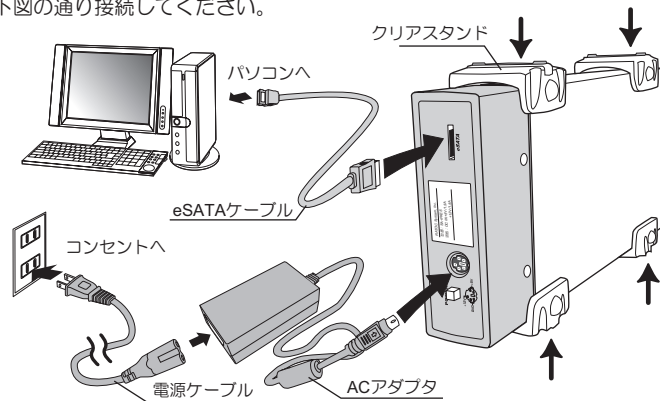

注意

強制

- コンセントへの接続は最後におこなってください。
- 接続手順は必ずお守りください。異なる手順で接続をおこなった場合、ハードディスクが破損する恐れがあります。
- 接続キット本体とトレイを接続した後の取り扱いは慎重におこなってください。乱暴に取り扱くと、本体とトレイが外れ、ハードディスクが破損する恐れがあります。
- ACアダプタは宙に浮かせず、必ず机上に置か固定させてください。ACアダプタの重みにより、接続キットとトレイが外れ、ハードディスクが破損するおそれがあります。
- 各ケーブルの接続は、コネクタの向きに注意して確実に接続してください。
- 添付のeSATAケーブルは100cmです。別途購入される場合は、100cm以下でeSATA規格準拠品をご購入ください。

ハードディスクが破損したことによる損失、逸失利益等の請求につきましては、いかなる責任も負いかねますので、ご注意ください。

3 動作の確認

1. 本製品が正しく認識されるか確認します。全ての接続が完了後、本製品の電源スイッチをON、続けてパソコンの電源をONしてください。

ご注意

3.0Gbpsで動作させる場合、ホストインターフェイス、SATAハードディスク共に、3.0Gbpsに対応している必要があります。

2. 接続キット 本体の電源LED()が点灯(緑色)しているか確認してください。

注意

電源LEDが点灯しない場合、電源スイッチがONになっているか、ACアダプタが正しく接続されているかを、もう一度ご確認ください。

3. “マイコンピュータ”(Windows Vistaでは“コンピュータ”, Mac OSでは“デスクトップ”)に、新しいデバイスのアイコンが表示されているか確認してください。



(Mac OS)



※ボリューム名・アイコン・ドライブ文字(D、E等)は、パソコン環境や接続したデバイスによって異なります。

新しいデバイスのアイコンが表示されていない場合

- ハードディスクはフォーマットされていますか？
⇒未フォーマットの場合、フォーマットしてください。
【フォーマット方法】
Windows → OS標準のユーティリティ「ディスクの管理」を使用
Mac OS → OS標準の「ディスクユーティリティ」を使用
- ケーブルは正しく接続されていますか？
⇒一度パソコンの電源を切ってから、トレイ内部のケーブルやeSATAケーブルがしっかりと接続されているか確認してください。

【裏面につづく】

4 パソコンの起動が非常に長くなり、OS動作が不安定な現象が発生した場合

SATA 3.0Gbps対応ハードディスクの最大転送速度を、ハードディスクに添付のジャンププラグにて1.5Gbpsに変更してください。設定方法は、ご使用のハードディスクのマニュアルやデータシートを参照ください。

4 Mac OSで「読み取れないディスク」「初期化しますか？」などのメッセージが表示された場合

ハードディスクがフォーマットされていないか、Mac OSでは使用できない形式でフォーマットされています。フォーマットする場合は「初期化」をクリックします。



注意
初期化すると、Mac OSで使用できるようになりますが、ディスク上のデータはすべて消去されます。

以上で動作確認は完了です。

4 「パソコン使用中における本製品の取り外し」をお読みになった上で、本製品をお使いください。

4 パソコン使用中における本製品の取り外し

本製品の取り外しは、下記の手順で作業をおこなってください。なお、パソコンの電源OFF時は、本製品の取り外しを自由におこなうことができます。

警告

- 取り外し作業は、必ず手順に従ってください。異なる手順で無理に取り外すと、ハードディスクの破損、または記録データが損失する場合があります。
- 起動ディスクとしてご使用の場合、必ずパソコンの電源を切ってから取り外し作業をおこなってください。

4-1. Windowsの場合

ご使用のeSATAホストインターフェイスがホットプラグに対応している場合、Windows標準の“ハードウェアの取り外し”で、トレイの交換/製品の取り外しをおこなうことができます。

ご使用のeSATAホストインターフェイスがホットプラグに対応していない場合、必ず、パソコンの電源を切ってから、トレイの交換/製品の取り出しをおこなってください。

ご使用のeSATAホストインターフェイスにホットプラグ用のソフトが同梱されている場合は、その方法に従ってください。

1. タスクバー通知領域の“ハードウェアの安全な取り外し”(①)アイコンをクリックし、続けて表示された「****を安全に取り外します」のメッセージ(②)を選択します。

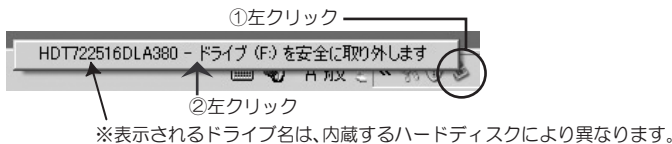

2. 本製品の電源をOFFにした後、本製品の取り外しをおこなってください。

4-2. Mac OSの場合

1. ハードディスクのアイコンをゴミ箱に捨てます。



※アイコン表示は接続方法や環境によって異なります。

2. 本製品の電源をOFFにした後、本製品の取り外しをおこなってください。

5 ハードディスクのフォーマット

警告 フォーマットを行うと、すべてのデータは消去されます。フォーマットを実行する際、選択ドライブに間違いがないようご確認ください。

5-1. Windowsの場合

※未フォーマットのハードディスクを取り付けた場合

1. [スタート]→[マイ コンピュータ] (Vistaはコンピュータ) を右クリックし、[管理]を選択します。
※Vistaでユーザーアカウント制御のメッセージが表示された場合、[続行]をクリックしてください。

2. 「デバイスマネージャ」でドライブが認識されているか確認します。

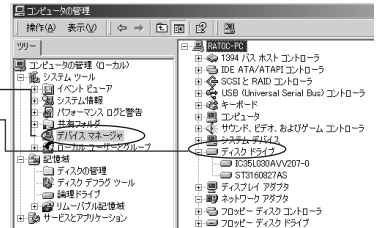

- ① デバイスマネージャを選択
 - ② 「ディスクドライブ」をダブルクリックして開く
- 接続しているハードディスクが表示されている場合、接続機器は正しく認識されています。

3. 「ディスクの管理」でドライブをフォーマットします。

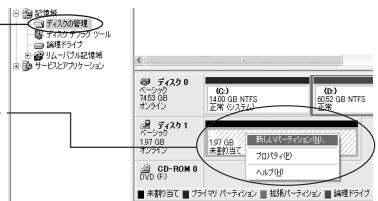

- ① ディスク管理を選択
- ② 「未割り当て」のドライブをフォーマット
未割り当てのドライブを右クリックし、「新しいパーティション」(Vistaは新しいシンプルボリューム)を選択してフォーマットをおこないます。

5-2. Mac OSの場合

1. [Macintosh HD]- [アプリケーション]- [ユーティリティ]を開き、ディスクユーティリティをダブルクリックします。

2. パーティション作成を実行します。(フォーマットも同時にされます)

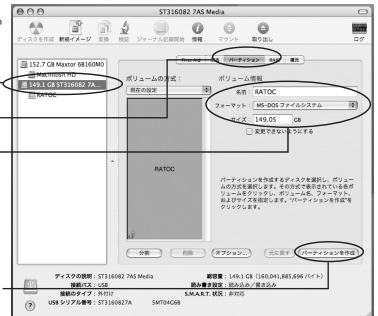

- ① フォーマットするディスクを選択
- ② [パーティション]タブをクリック
- ③ ボリューム情報を設定
※[名前]にアルファベット以外を入力するとマウントできない場合があります。
※Windows PCでもハードディスクを使用する場合は、[フォーマット:]でMS-DOSファイルシステムを選択します。
- ④ [パーティションを作成]をクリック

6 オプション品のご案内

オプション品のご注文は、ラトックダイレクトにて承ります。

<http://rps.ratocsystems.com/>

型番	品名 (REX-SATAシリーズ専用 交換用トレイ)
SA-35TRA-xx	交換用トレイ(アルミ)
SA-35TR-xx	交換用トレイ (ABS) ※1 ※2
SA-35TRAIDE-xx	IDE HD用交換トレイ(アルミ)
SA-35TRIDE-xx	IDE HD用交換トレイ(ABS) ※1

- 製品カラーについて・・・型番の末尾(-xx)はカラーです。
LG: ライトグレー BK: ブラック WH: スノーホワイト (SA-35TR-xxのみ) SV: シルバー (SA-35TR-xxのみ)
- ※1 製品カラーがLGまたはBKの場合、お得な2個入りセットもあります。
- ※2 製品カラーがLGまたはBKの場合、さらにお得な5個入りセット(トレイ用紙製5段ラック付)もあります。



型番	品名 (ケーブル・アクセサリ)
RCL-ESATA-10	eSATAケーブル 約100cm
RSO-AC2C-20	ACアダプタ
RD-ST1-4	クリアスタンド
RSD-PR5BK	トレイ用紙製5段ラック
RSD-35HC	トレイ用ハードケース
RSO-25HDMT	2.5インチHDマウントキット

型番	品名 (eSATA/SATAインターフェイス)
REX-PE30S	eSATA PCI Express Board ※1、2
REX-EX30S	eSATA Express Card/34 ※1
REX-CB15S	eSATA CardBus PC Card
REX-PCI15PM	eSATA PCI Board ※1

※1 ポートマルチプライヤ対応。 ※2 OS起動対応(Windowsのみ)



ホットプラグ対応

7 お問い合わせ・ユーザ登録

7-1. 本製品に関するお問い合わせ

本製品に関するご質問がございましたら、下記弊社サポートセンターまでお問い合わせください。
お問い合わせの際には、巻末の「質問用紙」に必要事項をご記入のうえ、下記FAX番号までお送りください。折り返し、電話またはFAX、メールにて回答いたします。なお、ご質問に対する回答は下記営業時間内とさせていただきますのでご了承ください。また、ご質問の内容によりましては弊社にてテスト/チェックなどを行う関係上、回答までに時間を要する場合がございますので、予めご了承くださいませようお願い申し上げます。

ラトックシステム株式会社 サポートセンター
〒556-0012 大阪市浪速区敷津東1-6-14 朝日なんばビル
TEL 大阪:06-6633-0190 東京:03-5207-6410
FAX:06-6633-3553 (FAXは24時間受付)
営業時間 月曜～金曜 10:00～13:00、14:00～17:00
土曜・日曜・祝日及び弊社指定の休日を除く

ホームページで最新の情報をお届けしております。
またホームページ上からのご質問・お問い合わせも可能です。
<http://www.ratocsystems.com/>

7-2. プロダクトキーについて

弊社では、プロダクトキーと呼ばれる16桁の認証コードを、1製品につき1個発行しています。プロダクトキーは、製品に添付されている保証書のシリアル番号欄に製品シリアル番号とともに印字されています。

(例) Product Key: NMft-DWQC-XtYg-Q8MA

このプロダクトキーは、正規ユーザであるかどうかの認証が必要な場合に認証キーとして使用されます。プロダクトキーによる認証を行う場合は、プロダクトキーのみでユーザ認証を行い、ユーザ登録のような個人情報の登録が無くともダウンロードの実行が可能となります。詳しくは、弊社Webサイト (<http://p-key1.ratocsystems.com/>) をご覧ください。

↓
ご注文の際、プロダクトキーが必要なオプションもありますので、紛失しないように大切に保管してください。

7-3. ユーザ登録

ユーザ登録は、下記URLより行うことができます。
<https://regist.ratocsystems.com/>

7-4. 修理について

万一故障した場合は、本製品に添付の保証書記載内容に基づいて修理いたします。故障と思われる症状が発生した場合は、まず本書を参照し、接続や設定が正しく行われているかどうかご確認ください。現象が改善されない場合は、弊社ホームページの下記アドレス「修理について」を参照し、弊社修理センター宛に製品をお送りください。また修理に関してご不明な点がございましたら、弊社サポートセンターまでご相談ください。

- 〈製品送付先〉 ラトックシステム株式会社 修理センター
〒556-0012
大阪市浪速区敷津東1-6-14 朝日なんばビル
TEL:06-6633-0190
- 〈送付頂くもの〉 ・本製品の保証書の原本
・製品
・質問用紙
(本書巻末の「質問用紙」に現象を明記してください。)
- 〈送付方法〉 宅急便など、送付の控えが残る方法でお送りください。弊社への修理品の送料は、送り主様がご負担ください。返送の費用は、弊社が負担いたします。輸送中の事故に関しては、弊社はいかなる責任も負いかねますので、ご了承ください。
- 〈修理費用〉 保証書に記載の保証期間・条件のもと、有償となる場合があります。詳細は保証書をご覧ください。

修理についてのご案内
<http://www.ratocsystems.com/services/repair/contents.html>

8 ユーティリティソフトのご案内

- S.M.A.R.T. 温度監視ユーティリティ (Windows Vista/XP/2000 用)
S.M.A.R.T.コマンド対応のハードディスクから内部温度情報を読み出し監視が可能

このソフトのダウンロード、その他詳細は下記アドレスを参照してください。
<http://www.ratocsystems.com/services/driver/rexsata/sarc1.html>

9 一般仕様

型番	SA-IFKES、SA-IFKESLG
名称	eSATA トレイ接続キット【SA-IFKES】 eSATA 外付け3.5インチHDケース【SA-IFKESLG】
バスインターフェイス	eSATA
接続コネクタ	【対PC】: eSATAコネクタ 7ピン 【対HD (SA-IFKESLG)】: SATAシグナルコネクタ 7ピン SATA電源コネクタ15ピン(3.3V電源は供給されません) 【接続キット本体-トレイ接続】: SATAシグナル/電源一体型コネクタ
データ転送速度	【SATA】: 3Gbps/1.5Gbps (理論値)
電源電圧	+5V (ACアダプタより供給)
消費電流	+5V: 30mA(TYP) +12V: 50mA(TYP) (ハードディスクの消費電流は含まず)
動作環境	温度: 0~55℃、湿度: 20~80% (ただし結露しないこと)
外形寸法	接続キット本体: 118mm(W)×42mm(L)×37mm(H) (突起部含まず) トレイ(SA-IFKESLGのみ): 117mm(W)×191.7mm(L)×41mm(H) (突起部含まず)
材質	ABS樹脂 (筐体)
カラー	接続キット本体: シルバー トレイ(SA-IFKESLGのみ): ライトグレー
保証期間	1年間

ACアダプタ電源仕様	入力: AC 100~240V/1.5A、50-60Hz 出力: DC 5V/2A、12V/2A (2出力)	GND +12V +5V
------------	---	--------------

SA-IFKES/SA-IFKESLG ユーザーズマニュアル 2008年1月 第2.0版
©RATOC Systems, Inc. SA-IFKES-MAN20-0801

SA-IFKES/SA-IFKESLG 質問用紙 (第2.0版)

ラトックシステム株式会社 サポートセンター宛 **FAX: 06-6633-3553**

お手数ですが、拡大コピーの上必要事項を記入して、FAXでお送りください。

氏名			
会社・学校	※法人登録の方のみ		
部署・所属	※法人登録の方のみ		
住所	〒		
TEL		FAX	
メールアドレス			
製品型番	SA-IFKES・SA-IFKESLG	シリアル番号	
購入店名			
購入年月日			

パソコン機種	メーカー名	型番
使用OS		
接続ハードディスク	メーカー名	型番
eSATAホストインターフェイス	メーカー名	型番
質問内容		

提供いただいたお客様の個人情報は、サポート目的のみに使用し、他の目的には使用しません。弊社の個人情報取り扱いに関する詳細は、弊社ホームページをご覧ください。
<http://www.ratocsystems.com/info/privacy.html>